

DISTRIBUTION CHAIN PARTICIPANT / IDENTIFICATION CHART

 PATRON Bohemia a.s. Českolipská 3419, Mělník, CZ (www.patron.eu)	Product identification label:
Manufacturer—product final inspection / name: Signature:	

Importer / EU-distributor : (name, address, contact info)	Importer / EU-distributor (stamp):
--	------------------------------------

Point of Sale / Service partner : (name, address, contact info)	Point of Sale / Service partner (stamp):
--	--

Date of sale (day, month, year): . . .	Name (block letters), phone number, stamp and signature of the seller:
---	--



INFORMATION FOR USE (en)

=> **medical device: rehab-stroller (buggy)**

GEBRAUCHANWEISUNG (de)

=> **Medizinprodukt: Reha-Kinderwagen (Buggy)**

NÁVOD K POUŽITÍ (cs)

=> **zdrav. prostředek: kočárek zdravotní (buggy)**

NÁVOD NA POUŽITIE (sk)

=> **zdrav. pomôcka: kočík zdravotný (buggy)**

CORZINO
 (ver. Basic / sizes: 30, 34, 38, 42)



Manufacturing and Distribution:

PATRON Bohemia a.s.
 Českolipská 3419, 27601 Mělník, Česká Republika
 tel.: +420-315 630 111
 http:// www.patron.eu



SCHEMA

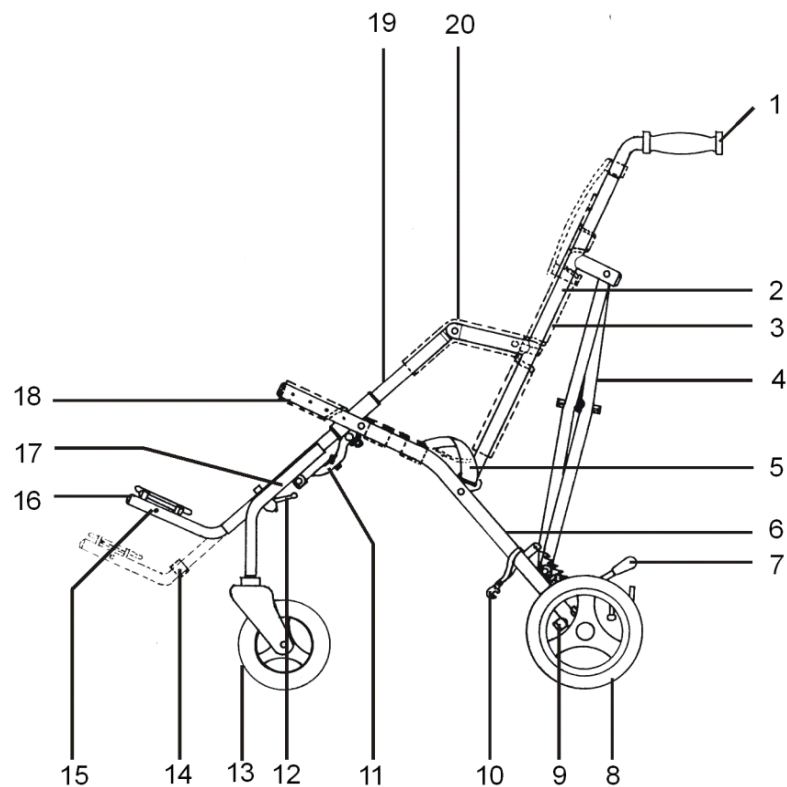

Technical specification:	Technische Daten:	Technické údaje:	Technické údaje:	CNB30	CNB34	CNB38	CNB42
Backrest height (mm)	Rückenlehnenhöhe (mm)	Výška opěrky zad (mm)	Výška opierky chrbta	540	670	850	880
Seat depth (mm)	Sitztiefe (mm)	Hĺbka sedačky (mm)	Hĺbka sedačky	280	320	360	380
Seat width (mm)	Sitzbreite (mm)	Šírka sedačky (mm)	Šírka sedačky	300	340	380	420
Seat to footrest (mm)	Unterschenkellänge (mm)	Vzdialenosť sedačka-podnožka (mm)	Vzdialenosť sedačka-podnožka	290-420	300-440	270-430	330-500
Backrest angle	Rückenlehnenwinkel	Náklon opěrky zad	Náklon opierky chrbta	90°, 89°	98°, 96°	96°, 94°	98°, 95°
Seat angle	Sitzwinkel	Náklon sedačky	Náklon sedačky	22°	23°	24°	21°
Total length (mm)	Gesamtlänge (mm)	Celková dĺžka (mm)	Celková dĺžka (mm)	980	1020	980	1070
Total width (mm)	Gesamtbreite (mm)	Celková šírka (mm)	Celková šírka (mm)	520	560	620	640
Total height / with handle (mm)	Gesamthöhe / mit Schiebergriff (mm)	Celková výška / poloh.vodítkem (mm)	Celková výška / poloh.vodítkem (mm)	1010/1010	1050/1020	1220-930	1270-970
Total weight (kg)	Gesamtgewicht (kg)	Celková hmotnosť (kg)	Celková hmotnosť (kg)	11,8	12,4	13,8	14,0
Maximum load (kg)	Maximale Beladung (kg)	Nosnosť (kg)	Nosnosť (kg)	45,0	55,0	75,0	75,0
Folded stroller length (mm)	Länge gefaltet (mm)	Dĺžka složeného kočárku (mm)	Dĺžka zloženého kočíku (mm)	1170	1220	1220	1300
Folded stroller width (mm)	Breite gefaltet (mm)	Šírka složeného kočárku (mm)	Šírka zloženého kočíku (mm)	310	310	320	370
Folded stroller height (mm)	Höhe gefaltet (mm)	Výška složeného kočárku (mm)	Výška zloženého kočíku (mm)	350	370	360	320

SCHÉMA - POPIS:

- | | | | |
|-----|-------------------------|-----|-----------------------|
| 1. | vodítka | 18. | sedák |
| 2. | rúrka chrbtovej opierky | 19. | predné rúrka |
| 3. | chrbtová opierka | 20. | polstrovanie podrúčky |
| 4. | zadný kríž | | |
| 5. | bezpečnostný pás | | |
| 6. | rúrka sedáku | | |
| 7. | brzda | | |
| 8. | zadné koleso | | |
| 9. | zadné rozpera | | |
| 10. | transportná poistka | | |
| 11. | predné kríž | | |
| 12. | páčka s račňou | | |
| 13. | predné koleso | | |
| 14. | lytková opora | | |
| 15. | vysúvací rúrka podnožky | | |
| 16. | podnožka | | |
| 17. | poistka podnožky | | |

Pic.1



Pic. 2



Pic. 3

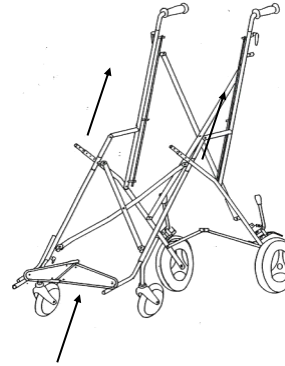

INTRODUCTION:

Dear customers, read this document carefully before using this product for the first time. Follow all safety instructions stated in this document. If you have any questions about the product and its proper use, contact professional staff or a service centre. Report any serious adverse event related to the product, or any deterioration in the user's health in connection with the use of the product, immediately to the official distributor of the product in your country or to the manufacturer of the product. For latest safety and/or recall information for this product, as well as the product declaration of conformity, please contact the official distributor of the product in your country or the product manufacturer. Keep this document in a safe place for further reference.



..... **WARNING, CAUTION:**

- ① **CAUTION! Any load attached to the handle (bag, ...) affects the stability of the buggy!**
- ② **Never leave your child unattended!**
- ③ **Recommended tire air-pressure: 180 kPa**



.....**maximum load.**

WARNING! Keep fingers and cover out of any moving parts when operating with the stroller.

WARNING! Never leave your child unattended! Even if the belts and brakes are in use.

WARNING! Check before use that all locking devices are properly locked and all safety equipments are properly used.

WARNING! Check before use that seat unit is properly locked in the chassis interface.

WARNING! The seat unit is not suitable for a child younger 6 months.

WARNING! This product must not be used while jogging or in-line skating.

ATTENTION! Read this manual carefully before the first use of the stroller, as well as keep it for further reference. Safety of a child might be in danger in case you will not follow the instructions and safety notices mentioned I the user guide.

PRODUCT - DESCRIPTION, FEATURES, IDENTIFICATION:

You have received a product that is determined for versatile everyday usage outdoor, as well as indoor at home. Before using the product for the first time, get to know carefully how to use it, how to handle with it, how works all the product features, to avoid any possibility of injury. In particular, observe the following instructions:

- All users and / or their accompanying persons must be trained by qualified personnel how to operate with the product. Users and / or their accompanying persons are obliged to read and learn in particular about the residual risks of this product, in connection with the safety instructions given in this document.
- The product has been adapted to the individual needs of the user. Additional changes may only be made by qualified personnel.
- We recommend that you check the product customization once a year to ensure optimal product setup for users. Especially for users with changing anatomy (eg body dimensions and weight) it is recommended to adjust at least once every six months.
- Your specific product may differ from the variants shown here. In particular, not all optional accessories de-

- čistidlami.
- V prípade, že bol kočík vystavený vlhkému prostrediu, utrite ho savým materiálom a nechajte v teple uschnúť. Kočík ukladajte na teplom a suchom mieste.
 - Pravidelne kontrolujte a doťahujte skrutkové spoje.
 - Ak sa používajú ovládacie lanká (brzdy, teleskopy, naklápanie), pravidelne ich kontrolujte a v prípade potreby nastavte a premažte.

Životnosť produktu: Predpokladaná prevádzková životnosť je 5 rokov. Predpokladaná prevádzková životnosť bola použitá ako základ pri vývoji produktu a definovanie požiadaviek týkajúcich sa použitia produktu na daný účel. Tieto dáta zahŕňajú aj požiadavky na údržbu, na zabezpečenie požadovanej účinnosti a bezpečnosti produktu. Pokyny pre likvidáciu: Za účelom likvidácie je nutné produkt likvidovať v súlade s predpismi na ochranu životného prostredia, platnými v danej krajine použitia produktu.

ZÁRUČNÉ PODMIENKY:

1. Na výrobok sa vzťahuje záruka 24 mesiacov odo dňa predaje. Záruka sa vzťahuje na vady materiálu a výroby.
2. Výrobok musí byť riadne užívaný, ošetrovaný, udržiavaný a skladovaný podľa pokynov uvedených v návode k použitiu.
3. Pri uplatnení záruky musí byť predložený riadne vyplnený záručný list a kópia dokladu o zakúpení. Identifikačný štítok s výrobným číslom musí zostať čitateľný a nepoškodený. Pri nepredložení týchto dokladov a nesplnení týchto podmienok nie je možné, aby sa začala vybavovať reklamácia.
4. Záruka musí byť uplatnená v obchodnej organizácii, kde bol výrobok kúpený či v autorizovanej servisnej opravne.
5. Reklamačné riadenie možno zahájiť, pokiaľ je reklamovaný tovar zaslaný kompletne, dôkladne zabalené a zaistené proti poškodeniu. Majiteľ je povinný predložiť reklamovaný tovar riadne vyčistený a hygienicky nezávadný podľa obecných hygienických zásad. Majiteľ nemôže pri reklamacii požadovať, aby miesto neho bola prevedená základná údržba alebo čistenie vecí v priebehu reklamačného riadenia.
6. Každú vzniknutú závalu je nutné reklamovať či opraviť ihneď po jej zistení. Za závaly vzniknuté neopravením pôvodných závad a ďalším v nesie zodpovednosť užívateľ.
7. Záruka stráca platnosť, ak závaly boli spôsobené nedovoleným preťažovaním, nehodou, násilím alebo neodborným zásahom do výrobku či neodborným zachádzaním s ním.
8. Záruka sa nevzťahuje na súčiastky podliehajúce prirodzenému opotrebeniu, hlavne na opotrebenie, znečistenie a poškodenie poťahu, plastových dielov, opotrebenie brzd, opotrebenie dezénu kolies a na defekt pneumatiky. Záruka sa tiež nevzťahuje na ktorékoľvek časti výrobku mechanicky poškodené.
9. Záručnú dobu nemožno zamieňať s úžitnou dobou, t.j. dobou, počas ktorej pri správnom používaní a správnom ošetrovaní vrátane údržby možno tovar vzhľadom ku svojim vlastnostiam, danému účelu a rozdielnosti v konštrukcii riadne užívať.
10. Výrobok musí byť používaný výhradne k účelom, ku ktorým je určený a užívateľ sa musí riadiť pokynmi uvedenými v návode k použitiu. Za škody vzniknuté na výrobku z dôvodu neodborného zaobchádzania v rozpore s „Návodom na použitie“ výrobca/distribútor nezodpovedá.

Výrobca, spoločnosti PATRON Bohemia a.s., si vyhradzuje právo na zmenu na výrobkoch.

POZNÁMKY:

.

scribed in this document are mounted on your product.

- The manufacturer reserves the right to make technical changes to the design described in this manual.

Product features:

This product is classified as a non-invasive active therapeutic device of class 1. The product is intended for short-term and long-term use. The product is controlled by an accompanying person and is used to transport children with the help of another person. The product is intended for use on a solid surface in interiors and exteriors.

The product is used by children with temporary or permanent limitation of the ability to walk, unable to walk or keep standing. The product is suitable for users whose anatomy (eg body dimensions and weight) allows the use of this product for the given purpose and whose skin is intact. The product must only be used in conjunction with the accessories specified in the order form.

The manufacturer of this product assumes no responsibility for combinations with medical devices and / or accessories from other manufacturers. Only product combinations evaluated in terms of their efficiency and safety are permitted. This product and accessory combination must be permitted and stated in the product combination agreement.





Indications: mild to severe or complete restriction of the user's movement.

Contraindications: Absolute contraindications are not known. Relative contraindications - lack of physical or mental preconditions, significant surface damage of surface tissue (eg skin, etc.).

Accompanying phenomenon: Exceptionally, the following accompanying phenomena may occur when using the product - pain in the neck muscles, pain in the muscles and joints, circulatory disorders, risk of pressure sores. In case of these accompanying phenomena or problems, contact your doctor or therapist.

Product identification:

Information on the product label:

	Global trade identification number. According to GS1-standard = UDI-DI – Unique Device Identifier - Device Identifier. .
	Serial number. According to GS1-standard = UDI-PI – Unique Device Identifier - Production Identifier.
	Producer identification – product version
Mod.:	Product version / text
Spec.:	Product version / colour version
	Producer - address

Date of production: Serial number (first 3 digit) includes production date. („253“ = 253.-months from 01.01.2000 = January 2021)

SAFETY AND PROTECTION:

- The attendant must be familiar with the instructions of this manual.
- Professional medical advice regarding the suitability of this product must be sought before use.
- Always make sure, before departure, the child is comfortable, and that clothes and rugs etc, are tucked in, so they do not fall in the wheels.
- Ensure that child is clear of moving parts before making adjustments, to avoid any injury.
- When angle-positioning and adjusting the seat and backrest act accordingly to avoid sudden uncontrolled movements.
- The buggy MUST NOT be used as a seat for a child while traveling in motor vehicle or bus if the vehicle is not equipped for that and if the buggy is not crash tested model according to the requirements of ISO 7176-19 or additionally of ANSI/RESNA WC-4:2012 Section 19 Annex A.
- Do not allow the child to climb unassisted into and out from the stroller.
- Always apply the parking brakes, when getting in and out the stroller.
- The stroller is not designed to be driven down the stairs.
- Ensure yourself that the fixing accessories, safety bar and other equipment is fitted and adjusted correctly.
- Do not stand on the footrest.

- The brakes must be engaged at all times when the stroller is not moving.
- Getting over the curb practice firstly with an empty stroller.
- The attendant must take precautions against the fire risk. In buildings, check the location of fire exits and ensure procedures are understood.
- Do not let children play with or hang on the stroller.
- During the drive keep full attention, to avoid any dangerous situation or collisions.
- Do not overload the stroller. Overloading of a chassis, seat, bag or basket causes reduction of stability of the stroller.
- Make the full attention, when manipulate with the stroller, not to injure the child or yourself.
- If it is possible, always use drive-up ramps or lift to overcome any access restrictions.
- Always lift the stroller in two persons.
- Never transport the stroller when you and/or assistance are not sure if you can transport the stroller with the child safely.
- When you drive the stroller on the road, follow the road traffic regulations.
- Do not use the stroller for any other purposes than it is designed for.
- The stroller is designed to carry only one child.
- Do not use any other than original PATRON accessories designed for this product.
- When the stroller is folded and unfolded, the user guide must be followed carefully, to avoid any damage on the construction what could affect the product stability.
- In case of apparent defect, which limits product's safe using (e.g. damage of chassis, part falls away or other optically visible defects, cracks etc.) it is necessary to stop using the product immediately and contact your local official distributor or service centre.
- Company PATRON does not bear any responsibility for the damages caused by using other than original PATRON accessories supplied by this company.
- Company PATRON does not bear any responsibility for the damages and accidents caused by inappropriate use of this product.

PREPARATION FOR USE, USE:

Opening the buggy - stand buggy on wheels, unlock storage clip, grasp one handle and push down on the opposite seat tube. Press down firmly on seat tubes to ensure the buggy is completely opened. Use foot to lock the rear brace into a straight position. Wrap the armrest padding around the armrests. Mount the footrest on the buggy. Lock the seat brace.

Footrest

install - put on the floor almost decomposed braked stroller and release both safety levers. Take the footrest, press spring button placed at the rear top of the tube, unlock the locking pin and pull both tubes into the both footrest attachments until they are locked in the lowest position by the rear spring button.

height adjustment - release both safety levers, pull both spring buttons of the footrest and adjust it into desired position. Tighten both safety levers to secure the footrest in position.

uninstall - put on the floor almost decomposed braked stroller. Place the footrest into its lowest position, press the rear spring buttons, unlock the locking pin and pull out the footrests both side tubes at the same time.

Brakes

lock - pull the brake lever down to lock the wheel

unlock - pull the brake lever up to unlock the wheel

Five point belt

Deploy 5 points. belt on the stroller

Shoulder straps should be punched with a buttonhole in the backrest at the desired height according to the size of the child, we strap the straps through the inner space in the cover to the top buttonhole, in which we strap through the backrest and in the back ensure the clasp clasp. Straighten the side straps with a metal buckle in the side of the back of the backrest on the structure and secure it with a buckle clip.

Deploy 5 points. Belt for baby - sit baby in carriage, shoulder straps to child on shoulders, secure with center buckle. We adjust the length of the straps using ladder clasps and pull-out buckles in the back of the backrest.

Getting into the Buggy - ensure the parking brakes are on, to make access easier, the footrest can be taken off; if possible, place the back of the buggy against a wall or immovable object (alternatively, another helper may hold the buggy steady); place child carefully into the buggy, fasten safety belt and fit the footrest. The child must always feel comfortable.

Getting out the Buggy - ensure the parking brakes are on; if possible, place the back of the buggy against a wall or immovable object (alternatively, another helper may hold the pushchair steady); unfasten safety belt and lift the child carefully.

Getting over the curb stones and low obstacles:

down - take the rear wheels to the edge of the kerb, hold the handles firmly and tip the buggy slightly backwards. Balance on the rear wheels, lower the buggy down the kerb on its rear wheels. Never tip the buggy forward at a

Vysadanie z kočíka

uistite sa, že je kočík zabrzdenie; ak je to nutné, oprite kočík vodičkom o stenu alebo požiadajte dôveryhodnú osobu, aby kočík podržala; rozopnite päťbodový bezpečnostný pás a opatrne dieťa z kočíka vyberte.

Polstrovanie zád.opěrky a sedadla nie je odnímateľné. V prípade ho možno umývať handričkou alebo špongiou namočenou vo vlažnej vode s jemným čistiacim prostriedkom.

Namočovanie podrúčok možné odňať a vyprať ručne vo vode max 40 ° C teplej.

Prekonanie obrubníka a nízkych prekážok

dole - pevne držte vodička kočíka, choďte prednými kolesami kolmo na hranu obrubníku, malým tlakom na vodička smerom dole trochu nadlehčete predné kolesá kočíka a opatrne nimi zíd'te z obrubníka. Malým tlakom na vodička smerom nahor trochu nadlehčete zadné kolesá kočíka a opatrne nimi zíd'te z obrubníka.

hore - choďte prednými kolesami kolmo k obrubníku, tlakom na vodička smerom dole zdvihnite predné kolesá kočíka do potrebnej výšky a choďte nimi na chodník. Tlakom na vodička smerom nahor zdvihnite zadné kolesá kočíka do potrebnej výšky a choďte nimi na chodník.

prenášanie kočíka

- Použite nájazdovú rampu alebo výt'ah vždy, keď je to možné

- Ak musíte prekonať schody, musí kočík prenášať najmenej dve osoby

- Nikdy neprenášajte kočík ak si Vy a Váš pomocník nie ste istí, že kočík aj s dieťaťom bezpečne prenesiete

- Ak pri prenášaní kočíka pocítite únavu, oddýchnite si

- Pri prenášaní kočíka nesmie mať dieťa ruky mimo kočíka

- Nikdy kočík nezdvíhajte za podnožku

zo schodov

pevne uchopte vodička kočíka, choďte prednými kolesami kočíka kolmo k hornej hrane schodiska, Váš pomocník pevne uchopí podvozok kočíka u trubiiek sedátka, kočík spolu nadvihnite, opatrne zneste kočík dole a postavte ho na všetky štyri kolesá. (Obr. 1)

do schodov

pevne uchopte vodička kočíka, choďte zadnými kolesami kočíka kolmo k spodnému schodu schodiska, Váš pomocník uchopí podvozok kočíka u trubiiek sedátka, kočík spolu nadvihnite, opatrne vyneste kočík hore a postavte ho na všetky štyri kolesá. (Obr. 2)

skladanie kočíka

odistite zadný rozperu skladacieho mechanizmu rámu.

Odistite aj sedacie rozperu. Uchopte podnožku a ťahom smerom nahor ju povoľte. Uistite sa, že poťah chrbovej opierky je prehnutý smerom do kočíka, aby nedošlo k jeho poškodeniu rozperou skladacieho mechanizmu. Uchopte prednú časť výsuvné rúrky sedáka na oboch stranách a miernym ťahom nahor kočík zložte (obr.3). Zložený kočík zaistíte transportné poistkou.

ÚDRŽBA, LIKVIDÁCIA PRODUKTU:

- Váš kočík Vám pri dodržiavaní nižšie uvedených inštrukcií bude slúžiť dlho, bez toho aby ste museli využiť služby vášho servisného strediska.

- Pravidelne kontrolujte uzáver vodička, zabezpečenie hrazdičky, úchyty na kočíka, spoje, podnožku a poistku vodička, aby boli stále v dobrom a funkčnom stave.

- Brzdy, kolesá a poťah kočíka sú ľahko opotrebovateľné časti kočíka, preto by mali byť vymenené vždy, keď to bude potrebné.

- Kočík by mal byť každých 12 mesiacov skontroluje odborník.

- Odporúčame po 24 mesiacoch navštíviť servisné oddelenie.

- Kočík môže byť opravovaný len zamestnanci servisných stredísk firmy PATRON Bohemia a.s. alebo odborníkmi touto firmou poverenými

- K opravám môžu byť použité len náhradné diely dodávané firmou PATRON Bohemia a.s.

- Rotačné a posuvné časti kočíka pravidelne ošetrte mazadlami v spreji (napr. WD 40), minimálne každých šesť mesiacov, nikdy nepoužívajte olej alebo vazelinu. Dbajte na to, aby ste nepoužili príliš veľké množstvo mazadla (spôsobiloby to zanášanie špiny medzi otáčajúce sa časti). Prebytočné mazadlo utrite.

- Osobitnú starostlivosť venujte klzáku rámu sedadla.

- Kontrolujte pravidelne tlak v pneumatikách (max. 180 kPa)

- Uistite sa, že ste dobre oboznámení s pokynmi uvedenými v tomto návode na použitie. Skladanie a rozkladanie kočíka by vždy malo byť veľmi ľahké. Ak tomu tak nie je, prečítajte si znovu príslušné odseky v návode na použitie.

- Podvozok, plasty a kolieska je možné umývať teplou vodou s prídavkom bežného saponátu.

- Poťah kočíka možno čistiť handrou namočenou v teplej vode.

- Nikdy kočík nečistite abrazívnymi čistiacimi prostriedkami, prostriedky na báze amoniaku, bielicami a liehovými

kočíku.

- Pri manipulácii s kočíkom dávajte pozor, aby ste nezranili seba alebo dieťa
- Pre prekonanie prekážok použite nájazdovú rampu alebo výťah vždy, keď je to možné.
- Kočík musia prenášať vždy najmenej dve osoby.
- Kočík nie je určený k jazde po schodisku.
- Kočík alebo vložené lôžko nikdy neprenášajte, pokiaľ si vy a váš pomocník nie ste istí, že ho s dieťaťom bezpečne preniesiete.
- Pri jazde s kočíkom dbajte na pravidlá bezpečnosti cestnej premávky.
- Nepoužívajte kočík k iným účelom, než ku ktorým je určený.
- Nepoužívajte kočík pre iný počet detí, než pre aký bol konštruovaný.
- Nepoužívajte žiadne príslušenstvo, ktoré nie je dodávané či schválené výrobcom.
- Pri častom skladaní a rozkladaní kočíka je treba starostlivo dodržiavať návod na použitie, predídete tým nestabilite stopy kočíka. Pri nedodržiavaní návodu na skladanie kočíka môže dôjsť k zakriveniu konštrukcie.
- V prípade viditeľnej závady brániacej bezpečnému používaniu výrobku (napr. poškodenie podvozku, odpadnutá časť či iné opticky viditeľné chyby, praskliny a pod.) je potrebné ihneď prestať používať výrobok a kontaktovať predajcu.
- Firma PATRON Bohemia a.s. nenesie zodpovednosť za škody spôsobené používaním iných doplnkov než dodávaných touto firmou.
- Firma PATRON Bohemia a.s. nenesie zodpovednosť za škody a nehody spôsobené nesprávnou manipuláciou s kočíkom.

PRÍPRAVA NA POUŽÍVANIE, POUŽÍVANIE:

rozloženie kočíka

položte zložený, zabrzdnený kočík na kolesá, postavte sa za zadné kolesá kočíka a odopnite transportné poistku. Kočík čiastočne rozložte tlakom na prednú časť výsuvnej rúrky sedáka, nasadte rúrky podnožky súčasne na obe strany prednej rúrky kočíka a utiahnite na oboch stranách na páčky podnožky s račňou. Potom kočík úplne rozložte tlakom na prednú časť výsuvnej rúrky sedáka, skontrolujte úplné rozloženie kočíka a zaistíte ich pomocou plného rozťahnutie zadnej rozperry skladacieho mechanizmu rámu. Podnožku stlačte smerom nadol do vodorovnej polohy. Nasadte poťahy područiek a upevnite ich pomocou suchých zipsov. Nakoniec nasadte lýtkovú vzperu a upevnite ju suchým zipsom.

podnožka

nasadenie - čiastočne rozložený, zabrzdzenie kočík položte na zem a povolte zaist'ovacie páčky podnožky s račňou na oboch stranách prednej rúrky, odistite aretačné kolíček a nasadte rúrky podnožky súčasne do prednej rúrky kočíka podľa požadovanej výšky a obe zaist'ovacie páčky podnožky s račňou utiahnite. Nakoniec kočík úplne rozložte a podnožku stlačte dole do vodorovnej polohy.

odobratí - čiastočne zložený, zabrzdzenie kočík položte na zem, povolte zaist'ovacie páčky podnožky s račňou na oboch stranách prednej rúrky kočíka, odistite aretačné kolíček a obe rúrky podnožky súčasne vyberte.

nastavenie výšky podnožky - povolte zaist'ovacie páčky podnožky s račňou na oboch stranách (v najnižšej polohe stlačte poistky nastavenie výšky podnožky) a nastavte výšku podnožky adekvátne na oboch stranách tak, aby stehná bola takmer rovnobežne so sedákom kočíka. Nedvíhajte podnožku príliš vysoko, mohlo by to spôsobiť neprijemný tlak na zadok. Nakoniec zaist'ovacie páčky podnožky s račňou utiahnite.

zabrzdzenie kočíka

pre zabrzdzenie kočíka sklopte páky ručných brzd na oboch zadných kolesách kočíka.

pre odbrzdění kočíka nadvihnite páky ručných brzd na oboch zadných kolesách kočíka.

Peťbodový bezpečnostný pás

Nasadenie 5-tich bod. pásu na kočík

Ramenné popruhy prevlečieme gombíkovou dierkou v operadle v požadovanej výške podľa veľkosti dieťaťa, popruhy pretiahneme vnútorným priestorom v poťahu až k hornej gombíkovej dierke, v ktorej popruhy prestrčíme skrz operadlo a v zadnej časti zaistíme sponou rebríčiek.

Bočné popruhy prevlečieme kovovou sponou v bočnej spodnej časti operadla na konštrukcii

a zaistíme sponou prevlečenou.

Nasadenie 5-tich bod. pásu na dieťa - dieťa posadíme do koča, ramenné popruhy navlečieme dieťaťu na ramená, zaistíme zapnutím stredovej spony. Dĺžku popruhov upravíme pomocou spôn rebríčiek a prŕvlečných spôn v zadnej časti operadla.

Nasadenie do kočíka

uistite sa, že je kočík zabrzdnený; ak je to nutné, oprite kočík vodidlami o stenu alebo požiadajte dôveryhodnú osobu, aby kočík podržala; opatrne posadte dieťa do kočíka a zapnite päťbodový bezpečnostný pás. Upravte podnožku do potrebnej polohy. Dbajte na to, aby dieťa vždy sedelo pohodlne.

kerb.

up - take the rear wheels to the kerb. With a firm grip on the handles, tip the buggy backwards and place the rear wheels on top of the kerb. Position the front wheels at the kerb bottom and lift to the upper level.

Manual transport of the stroller:

- make use of ramps and lifts when they are available

- where possible steps should be avoided, if there is no alternative to negotiating steps then ensure at least one helper is available to give assistance

- do not attempt to take the buggy up or down a flight of steps unless you and your helper are sure you have control of the buggy and can take the weight of its occupant

- during this operation, the attendant and helper must be well balanced and have secure grip on the buggy

- the attendants hands must be inside the handle straps at all time

- take rests in regular intervals

- do not lift the buggy with footrest

going down steps - position the buggy squarely with the front wheels on the top step, tilt the handle backward and push the buggy forward until the rear wheels are at the top step; the helper stands in front, steadies and lowers the buggy by gripping the front frame; take the weight and lower the rear wheels down the step, continue step by step to the bottom. (picture no. 1)

Going up steps - position the buggy squarely with the rear wheels against the bottom step, tilt the buggy backward and raise to the next step; the helper stands in front, steadies and lifts the buggy by gripping the front frame; continue step by step to the top. (picture no. 2)

Folding the buggy - unfasten the dry zipper of armrest upholstery, unlock rear brace by pushing up on center of brace. Unlock the seat brace. Grasp one handle and pull up the seat tube with other hand. Make sure to cover the backrest is curved toward the stroller to prevent damage to the spacer folding mechanism. Lock the storage clip. Is not necessary to uninstall the footrest for folding the buggy. (Picture no.3)

Upholstery - the seat, seat reinforcement, backrest and backrest extension are not detachable. You could clean them by warm water and mild detergent.

armrests - undo the velcro and button to uninstall the armrests upholsteries.

Wash by hands on max. 40°C with mild detergent.

Seat reinforcement - you could increase or decrease the seat rigidity by adjustment of the seat reinforcement.

Lengthen the belts of seat reinforcement to decrease the rigidity. Shorten the belts of seat reinforcement to increase the rigidity. Never change the seat width by adjusting of the seat rigidity.

MAINTENANCE, PRODUCT DISPOSAL:

- your buggy has been designed to a high standard and with correct use and maintenance will give many years of trouble free service

- regularly inspect locking devices, catches, footrest, joints fixings to ensure they are secure and in full working order

- brakes, wheels, tires are subjects to wear and should be replaced if necessary by a repairer approved by the buggy supplier

- we recommend that the buggy is checked by an approved repairer every 12 month.

- we recommend that after 24 months visit a service department.

- if the buggy is damaged or in need of repair, the approved repairer will be able to advise on what is required.

- alternatively, PATRON Bohemia a.s. Customer department is available for product information.

- only PATRON Bohemia a.s. replacement parts should be used on this buggy.

- should parts of your buggy become stiff or difficult to operate (or not later than every 6 month), ensure that dirt is not the cause, apply a light application of a spray lubricant e. g. WD 40 (do not use oil or grease). Ensure that the lubricant penetrates between the components but do not over spray as this may encourage the accumulation of dirt. Wipe off any access spray. Regular lubrication of moving parts will extend the life of your buggy and take opening and folding easier.

- make sure that you are familiar with the operation of the buggy. It should always open and fold easily. If it does not, do not force the mechanism - stop and read the instructions.

- wheels, plastic and metal parts may be sponged clean with warm water and mild detergent.

- the seat fabric can be washed by hands (max. 30°C).

- never clean with abrasive, ammonia based, bleach based or spirit type cleaners.

- after exposure to damp conditions, dry off with a soft cloth and leave fully open in warm environment.

- store your buggy in a dry, safe place.

- Check and tighten the screw connections regularly.

- If there are used control cables (brakes, telescopes, tilt), check it regularly and, if necessary, set up and oil them.

Product lifetime: The expected product lifetime is 5 years. The expected product lifetime was used as a basis for product development and the definition of requirements for the use of the product for the given purpose. This data also includes maintenance requirements to ensure the required efficiency and safety of the product.
 Disposal instructions: For disposal, the product must be disposed of in accordance with the local valid environmental protection regulations in the country, where the product was used.

WARRANTY CONDITIONS:

1. On this product is applied 24 months warranty from the date of sale. The warranty is applied for material and manufacturing defects.
2. The product has to be used entirely for the purpose it is designed for and the instructions in the user guide must be followed.
3. The product has to be properly used, maintained, cleaned and stored in accordance to the user guide instructions.
4. Do not pull down the identification tag. It has to be readable and undamaged for the whole warranty period.
5. The warranty case has to be claimed by the seller, where the product was bought. Properly filled "Warranty sheet" and the proof of purchase must be declared by the warranty application. Every defect should be claimed immediately.
6. The claim procedure can be started when the device is delivered complete, in original packaging, carefully packed and secured against damage. The owner is committed to deliver the device clean in accordance to the general hygienic measures. The basic maintenance and cleaning cannot be expected or even required when claimed.
7. The warranty does not cover: failures caused by the overloading of the products, accident, forced damage, unauthorized changes made on the product and/or its accessories, natural wear and tear of parts, especially upholstery dirt and damage, wear of plastic parts, brakes, tyre profile and tyre puncture, etc.
8. The warranty is terminated whenever the following conditions arise: the user fails to follow the instruction mentioned in this user guide and manufacturer's storage and maintenance suggested procedures, or whenever the product is serviced by any other party except of authorised service centres, or when the identification label is not stucked on the stroller and also in the warranty sheet.
9. The warranty period cannot be interchanged with using period, that means for the lifetime period when correct use and maintenance of the product in accordance to the user guide are fulfilled.
10. The producer nor the importer is not liable for any losses and injuries caused by manipulation and usage of the product in conflict with the "User Guide" instructions.

The manufacturer, PATRON Bohemia a.s., reserves the right to make changes to the products.

NOTES:

Funkcie produktu:

Tento produkt je klasifikovaný ako neinvazívny aktívny terapeutický prostriedok triedy 1. Produkt je určený na krátkodobé aj dlhodobé použitie. Produkt je ovládaný sprievodnou osobou a slúži na prepravu detí za pomoci inej osoby. Produkt je určený pre použitie na pevnom podklade v interiéroch a exteriéroch. Produkt slúži deťom s dočasným alebo trvalým obmedzením schopnosti chôdže, neschopným chôdza, či prostého stoji. Produkt je vhodný pre užívateľov, ktorých anatómie (napr. Telesné rozmery a hmotnosť) pripúšťa použitie tohto produktu na daný účel a ktorých koža je neporušená. Produkt je nutné používať výhradne v spojení s príslušenstvom, ktoré je uvedené v objednávacom liste.

Za kombinácia so zdravotníckymi prostriedkami a / alebo príslušenstvom od iných výrobcov, nepreberá výrobca tohto produktu žiadnu zodpovednosť. Povolené sú iba produktové kombinácie hodnotené z hľadiska ich účinnosti a bezpečnosti, ktoré sú výhradne povolené kombinovať na základe dohody o kombináciu.

Indikácie: ľahká až závažná alebo úplná obmedzenie pohybu užívateľa.

Kontraindikácie: Absolútne kontraindikácie nie sú známe. Relatívna kontraindikácie - chýbajúce fyzické alebo psychické predpoklady, výrazné plošné porušenie povrchového tkaniva (napr. Kože, a i.).

Sprievodné javy: Pri používaní produktu sa môžu výnimočne vyskytnúť nasledujúce sprievodné javy - bolesť krčného svalstva, svalov a kĺbov, poruchy prekrvenia, riziko dekubitov. V prípade týchto sprievodných javov, či ťažkostí kontaktujte ošetrojúceho lekára alebo terapeuta.

Identifikácia produktu:

Informácie na typovom štítku:

GTIN	Globálne číslo obch. položky. Podľa normy GS1 = UDI-DI – Unikátna identifikácia pomôcky - identifikátor pomôcky.
SN	Sériové číslo. Podľa normy GS1 = UDI-PI – Unikátna identifikácia pomôcky – identifikátor výroby.
REF	Kód výrobcu pro variantu produktu
Mod.:	Variant produktu / text
Spec.:	Variant produktu / farebné prevedenie
	Informácie o výrobcovi/adresa

Dátum výroby: Sériové číslo (prvé 3 číslice) obsahujú dátum výroby. ("253" = 253. mesiac od 01.01.2000 = január 2021)

BEZPEČNOSŤ A OCHRANA

- Doprovodná osoba musí byť oboznámená s inštrukciami uvedenými v návode.
- Kočík môže byť používaný len na doporučenie lekára.
- Pred jazdou skontrolujte, či dieťa sedí pohodlne a či sa jeho oblečenie alebo iná textília nemôže dostať do kontaktu s kolesami kočíka.
- Zaisťte, aby se dieťa pri nastavovaní kočíka nedostalo do styku s pohybujúcimi sa časťami a nezranilo sa.
- Pri nastavovaní sklonu zádojvej opierky treba postupovať tak, aby nedošlo k náhlemu sklopeniu opierky.
- Kočík sa NESMIE používať ako sedačka pre deti počas cestovania v motorovom vozidle alebo autobuse, ak na to nie je vozidlo vybavené a pokiaľ nie je testovaný na náraz, podľa požiadaviek normy ISO 7176-19
- Nedovoľte dieťaťu, aby nastupovalo alebo vystupovalo z kočíka bez pomoci doprovodnej osoby.
- Kočík musí byť zabrzdzený vždy pri nastupovaní alebo vystupovaní z kočíka.
- Kočík musí byť zabrzdzený vždy, keď nie je v pohybe.
- Vždy sa uistite, či sú všetky fixačné doplnky, bezpečnostná hraždica a ostatné príslušenstvo riadne pripevnené a zaistené.
- Nestúpajte na stupačku.
- Prekonávanie obrubníku najskôr vyskúšajte s prázdny kočíkom.
- Doprovodná osoba si musí byť vedomá nebezpečia požiaru; v budovách sa informujte o umiestnení núdzového východu a o evakuačnom pláne budovy.
- Nenechajte dieťa, aby sa hralo s kočíkom, mohlo by dôjsť ku zraneniu.
- Jazde s kočíkom vždy venujte dostatočnú pozornosť, aby ste sa vyvarovali nehôd, ktoré by sa pri prípadnej nepozornosti mohli prihodiť.
- Nepreťažujte kočík, pri preťažení lôžka, sedačky, tašky, alebo koša kočíku by mohlo dôjsť k narušeniu stability

(Návod na použitie - dátum poslednej revízie: 10.05.2021)

ÚVOD:

Vážení zákazníci, pred prvým použitím tohto produktu si pozorne prečítajte tento dokument. Dodržujte všetky bezpečnostné pokyny uvedené v tomto dokumente. Ak budete mať nejaké otázky ohľadom produktu a jeho správneho použitia, obráťte sa na odborný personál, či servisné stredisko. Každú závažnú nežiaducu príhodu v súvislosti s produktom, či prípadné zhoršenie zdravotného stavu užívateľa v súvislosti s užívaním produktu, bezodkladne ohláste oficiálnemu distribútorovi produktu vo vašej krajine, či výrobcovia produktu. Pre informácie ohľadne bezpečnosti a zvolávacích akciách pre tento produkt, rovnako ako produktovej vyhlásenie o zhode, prosím kontaktujte oficiálneho distribútora produktu vo vašej krajine, či výrobcovia produktu. Tento dokument si starostlivo uschovajte pre následnú referenciu.



..... VAROVANIE, UPOZORNĚNIE:

- ① **UPOZORNĚNIE! Akýkoľvek zavesený predmet na rukovátku (taška,...) ovplyvňuje stabilitu kočíka!**
- ② **Nikdy nenechávajte svoje dieťa bez dozoru**
- ③ **Doporučený tlak v pneumatikách: 180 kPa**



.....maximálna nosnosť výrobku.

UPOZORNENIE! Pri nastavovaní kočíka držte prstami a pot'ah mimo pohybujúce sa časti mechanizmu!

UPOZORNENIE! Ponechať dieťa bez dozoru môže byť nebezpečné

UPOZORNENIE! Pred použitím sa presvedčte, že všetky zabezpečovacie zariadenia sú zapojené

UPOZORNENIE! Skontrolujte, či upevňovacie zariadenie sedačky je pred použitím riadne pripojené

UPOZORNENIE! Sedačka nie je vhodná pre dieťa mladšie 6 mesiacov

VAROVANIE! Tento výrobok nie je vhodný pre behanie a jazdu na korčuliach

POZOR! Pred použitím si pozorne prečítajte návod na použitie a uschovajte ho pre neskoršie nahliadnutie. Bezpečnosť dieťaťa môže byť ohrozená, ak nebudete postupovať podľa návodu

PRODUKT – POPIS, FUNKCIE, IDENTIFIKÁCIA:

Dostali ste výrobok, ktorý vám umožňuje všestranné každodenné použitie doma aj vonku. Pred prvým použitím produktu sa starostlivo zoznámte s jeho manipuláciou, funkcií a použitím, aby bola vylúčená akákoľvek možnosť poranenia. Dbajte najmä na dodržiavanie nasledujúcich pokynov:

- Všetci užívatelia a / alebo ich sprievodné osoby musia byť zaškolení odborným personálom ohľadom ovládanie produktu. Používatelia a / alebo ich sprievodnej osoby sú povinní si prečítať a poučiť sa najmä o zvyškových rizikách tohto produktu, v súvislosti s bezpečnostnými pokynmi uvedenými v tomto návode.
- Produkt bol prispôbený potrebám užívateľa. Dodatočné zmeny smie vykonávať len odborný personál.
- Odporúčame vykonať kontrolu prispôsobenie produktu 1 x ročne, aby bolo možné zabezpečiť optimálne nastavenie produktu pre užívateľov. Najmä u užívateľov s meniacou sa anatómiou (napr. Telesné rozmery a hmotnosť) sa odporúča prispôsobenie minimálne 1 x za pol roka.
- Váš konkrétny produkt sa môže líšiť od variantov, ktoré sú tu vyobrazené. Najmä potom nie je na vašom produkte namontované všetky voliteľné príslušenstvo popisované v návode.
- Výrobca si vyhradzuje právo na vykonávanie technických zmien u prevedenia popísaného v tomto návode.

1. vodítko
2. trubka zádové opěrky
3. zádová opěrka
4. zadní kříž
5. bezpečnostní pás
6. trubka sedáku
7. brzda
8. zadní kolo
9. zadní rozpěra
10. transportní pojistka
11. přední kříž
12. páčka s ráčnou
13. přední kolo
14. lýtková opěra
15. vysouvací trubka podnožky

SCHEMA - POPIS:

16. podnožka
17. pojistka podnožky
18. sedák
19. přední trubka
20. polstrování područky

SCHEMA DESCRIPTION

- | | |
|---|--|
| 1. Handle | 16. Rear wheel |
| 2. Handle height adjustment hinge | 17. parking brake |
| 3. Handle folding release | 18. Basket brackets |
| 4. Backrest | 19. Seat width adjustment plastic nuts |
| 5. Backrest height adjustment hexagon-bolts | 20. Footrest angle adjustment lever |
| 6. Backrest height adjustment plastic nuts | 21. Seat depth adjustment hexagon-bolts |
| 7. Backrest recline adjustment lever | 22. Footrest height adjustment hexagon-bolts |
| 8. Hood bracket | 23. Footplate angle adjustment hexagon-bolts |
| 9. Interface lock safety pin | 24. Footplate angle adjustment slide-plate |
| 10. Interface locking release | 25. Footplate velcro lock |
| 11. Tilt-in-space adjustment lever | 26. Footplate |
| 12. Safety bar | 27. Padded frame cover |
| 13. Footrest | 28. Hiprest |
| 14. Front swivel castor wheel | 29. Transport safety catch |
| 15. Swivel lock | |

(Gebrauchsanweisung - Datum der letzten Aktualisierung: 10.05.2021)

EINFÜHRUNG:

Sehr geehrte Kunden, lesen Sie dieses Dokument sorgfältig durch, bevor Sie dieses Produkt zum ersten Mal verwenden. Befolgen Sie alle Sicherheitshinweise in diesem Dokument. Wenn Sie Fragen zum Produkt und seiner ordnungsgemäßen Verwendung haben, wenden Sie sich an professionelles Personal oder ein Servicecenter. Melden Sie schwerwiegende unerwünschte Ereignisse im Zusammenhang mit dem Produkt oder eine Verschlechterung der Gesundheit des Benutzers im Zusammenhang mit der Verwendung des Produkts unverzüglich dem offiziellen Händler des Produkts in Ihrem Land oder dem Hersteller des Produkts. Für die neuesten Sicherheits- und / oder Rückrufinformationen für dieses Produkt sowie die Produktkonformitätserklärung wenden Sie sich bitte an den offiziellen Händler des Produkts in Ihrem Land oder an den Produkthersteller. Bewahren Sie dieses Dokument zur weiteren Bezugnahme an einem sicheren Ort auf.



..... WARNUNG, VORSICHT:

- ① **HINWEIS! Jede, auf dem Schieber aufgehängte Last (z. B. Tasche) beeinflusst die Stabilität des Buggyss!**
- ② **Lassen Sie Ihr Kind nie ohne Aufsicht!**
- ③ **Recommended tire air-pressure: 180 kPa**



.....Maximale Zuladung des Produktes

WARNUNG! Beim Aufstellen, Zusammenklappen und Verstellen des Rehawagens lassen Sie Ihre Finger nicht zwischen bewegliche Teile kommen. Quetschgefahr!

WARNUNG! Lassen Sie Ihr Kind nie ohne Aufsicht!

WARNUNG! Vor Benutzung kontrollieren Sie, dass alle Verriegelungen sicher geschlossen sind.

WARNUNG! Überprüfen Sie vor Benutzung die Verriegelung der Sitzeinheit.

WARNUNG! Die Sitzeinheit ist für Kinder unter 6 Monate nicht geeignet.

WARNUNG! Der Rehawagen darf nicht beim Joggen und Inlineskaten benutzt werden!

WARNUNG! Bevor Sie den Rehawagen das erste Mal benutzen, lesen Sie die Bedienungsanleitung! Bewahren Sie die auch für eine spätere Benutzung auf. Wenn Sie nicht in Übereinstimmung mit der Bedienungsanleitung vorgehen, kann die Sicherheit des Kindes gefährdet werden!

PRODUKT - BESCHREIBUNG, EIGENSCHAFTEN, IDENTIFIZIERUNG:

Sie haben ein Produkt erhalten, das für den vielseitigen täglichen Gebrauch im Freien sowie im Innenbereich zu Hause bestimmt ist. Bevor Sie das Produkt zum ersten Mal verwenden, sollten Sie sorgfältig wissen, wie Sie es verwenden, wie Sie damit umgehen, wie alle Produktmerkmale funktionieren, um mögliche Verletzungen zu vermeiden. Beachten Sie insbesondere die folgenden Anweisungen:

- Alle Benutzer und / oder ihre Begleitpersonen müssen von qualifiziertem Personal im Umgang mit dem Produkt geschult werden. Benutzer und / oder Begleitpersonen sind verpflichtet, insbesondere die Restrisiken dieses Produkts in Verbindung mit den in diesem Dokument enthaltenen Sicherheitshinweisen zu lesen und zu erfahren.
- Das Produkt wurde an die individuellen Bedürfnisse des Anwenders angepasst. Zusätzliche Änderungen dürfen

- Jsou-li použita ovládací lanka (brzdy, teleskopy, naklápění), pravidelně je kontrolujte a v případě potřeby seřídte a promažte.

Životnost produktu: Předpokládaná provozní životnost je 5 let. Předpokládaná provozní životnost byla použita jako základ při vývoji produktu a definování požadavků týkajících se použití produktu k danému účelu. Tato data zahrnují také požadavky na údržbu, pro zajištění požadované účinnosti a bezpečnosti produktu.

Pokyny pro likvidaci: Za účelem likvidace je nutné produkt likvidovat v souladu s předpisy pro ochranu životního prostředí, platnými v dané zemi použití produktu.

PODMÍNKY UŽITÍ:

1. Kupující je oprávněn uplatnit právo z vady, která se vyskytne u spotřebního zboží v době 24 měsíců od převzetí.
2. Výrobek musí být používán výhradně k účelu, ke kterému je určen a uživatel se musí řídit pokyny uvedenými v návodu k použití. Za škody vzniklé na výrobku z důvodu neodborného zacházení v rozporu s „Návodem k použití“ výrobce neodpovídá.
3. Výrobek musí být řádně užíván, ošetřován, udržován a skladován dle pokynů uvedených v návodu k použití.
4. Každou vzniklou závadu je nutné ihned po jejím zjištění opravit. Za závady vzniklé následkem dalšího používání výrobku, aniž by původní závada byla opravena, nese plnou zodpovědnost uživatel.
5. Reklamacce musí být uplatněna u prodejce (včetně prodejců přes internet, či alternativních), kde byl výrobek zakoupen. Uplatnění reklamacce se řídí příslušnými paragrafy Občanského a jiných zákonů ČR.
6. Při uplatnění reklamacce musí uživatel nezpochybnitelně prokázat, že u prodejce zboží/výrobek zakoupil. Pro urychlení vyřízení reklamacce se uživateli doporučuje předložit doklad o koupi výrobku a vyplněný poslední list návodu podmínky užití s výrobním číslem reklamovaného zboží.
7. Výrobce opatřuje výrobek identifikačním štítkem. Jsou-li údaje na identifikačním štítku nečitelné, či chybí-li úplně, může být uživatel vyzván, aby totožnost reklamovaného zboží doložil.
8. Reklamační řízení lze zahájit, jestliže je reklamované zboží zasláno pečlivě zabalené a zajištěné proti poškození. Velmi vhodné je zboží zaslat v originálním obalu. Za poškození reklamovaného zboží vzniklého při jeho zaslání výrobce nezodpovídá. Majitel je povinen předložit reklamované zboží čisté a hygienicky nezávadné, dle obecných hygienických zásad. Majitel nemůže při reklamaci požadovat, aby v průběhu reklamačního řízení za něj byla provedena základní údržba nebo čištění výrobku.
9. Uplatnění práva z vady se nevztahuje na opotřebenou věc způsobenou jejím obvyklým používáním, zejména na znečištění, opotřebenou, či poškození potahu, plastových dílů, opotřebenou brzd, opotřebenou dezénu či defektu pneumatik. Uplatnění práva z vady také pozbývá platnosti, byly-li závady způsobeny nedovoleným přetěžováním, nehodou, mechanickým poškozením, násilím nebo neodborným zásahem do výrobku či neodborným zacházením s ním.
10. Technické řešení podvozku nezaručuje ideální vedení stopy, proto tato skutečnost nemůže být předmětem reklamacce.
11. Doba uplatnění práva z vady nelze zaměňovat s užitnou dobou, tj. dobou po kterou při správném používání a správném ošetřování, včetně údržby, lze zboží vzhledem ke svým vlastnostem, danému účelu a rozdílnosti v konstrukci řádně užívat.

Výrobce, společnosti PATRON Bohemia a.s., si vyhrazuje právo na změnu na výrobcích.

POZNÁMKY:

nur von qualifiziertem Personal vorgenommen werden.

- Wir empfehlen, dass Sie die Produktpassung einmal im Jahr überprüfen, um eine optimale Produkteinrichtung für Benutzer sicherzustellen. Insbesondere für Benutzer mit sich ändernder Anatomie (z. B. Körpermaße und Gewicht) wird empfohlen, mindestens alle sechs Monate eine Anpassung vorzunehmen.
- Ihr spezifisches Produkt kann von den hier gezeigten Varianten abweichen. Insbesondere sind nicht alle in diesem Dokument beschriebenen optionalen Zubehörteile an Ihrem Produkt angebracht.
- Der Hersteller behält sich das Recht vor, technische Änderungen an dem in diesem Handbuch beschriebenen Design vorzunehmen.

Produktmerkmale:

Dieses Produkt ist als nicht-invasives aktives therapeutisches Medizinprodukt der Klasse 1 eingestuft. Das Produkt ist für die kurz- und langfristige Anwendung bestimmt. Das Produkt wird von einer Begleitperson kontrolliert und dient zum Transport von Kindern mit Hilfe einer anderen Person. Das Produkt ist für den Einsatz auf einer festen Oberfläche im Innen- und Außenbereich vorgesehen.

Das Produkt wird von Kindern mit vorübergehender oder dauerhafter Einschränkung der Gehfähigkeit, der Unfähigkeit zu gehen oder im Stehen zu bleiben verwendet. Das Produkt ist für Benutzer geeignet, deren Anatomie (z. B. Körpermaße und Gewicht) die Verwendung dieses Produkts für den angegebenen Zweck ermöglicht und deren Haut intakt ist. Das Produkt darf nur in Verbindung mit dem im Bestellformular angegebenen Zubehör verwendet werden.





Der Hersteller dieses Produkts übernimmt keine Verantwortung für Kombinationen mit medizinischen Geräten und / oder Zubehör anderer Hersteller. Es sind nur Produktkombinationen zulässig, die hinsichtlich ihrer Effizienz und Sicherheit bewertet wurden. Diese Produkt- und Zubehörkombination muss zulässig und in der Produktkombinationsvereinbarung angegeben sein.

Indikationen: leichte bis schwere oder vollständige Einschränkung der Bewegung des Benutzers.

Kontraindikationen: Absolute Kontraindikationen sind nicht bekannt. Relative Kontraindikationen - fehlende körperliche oder geistige Voraussetzungen, erhebliche Oberflächenschäden des Oberflächengewebes (z. B. Haut usw.). Begleitendes Phänomen: In Ausnahmefällen können bei der Verwendung des Produkts die folgenden begleitenden Phänomene auftreten - Schmerzen in den Nackenmuskeln, Schmerzen in Muskeln und Gelenken, Durchblutungsstörungen, Risiko von Druckgeschwüren. Bei diesen begleitenden Phänomenen oder Problemen wenden Sie sich an Ihren Arzt oder Therapeuten.

Produkt Identifikation:

Die Bezeichnung auf dem Produktetikett:

	Globale Handelsidentifikationsnummer. Gemäß GS1-Standard = UDI-DI – Produktidentifizierungsnummer - Gerät Identifikation .
	Seriennummer. Gemäß GS1-Standard = UDI-PI – Produktidentifizierungsnummer - Produktion Identifikation.
	Herstelleridentifikation – Produktversion
Mod.:	Produktversion / Text
Spec.:	Produktversion / Farbversion
	Hersteller - Adresse

Produktionsdatum: Die Seriennummer (erste 3-stellig) enthält das Produktionsdatum. („253“ = 253.Monat ab dem 01.01.2000 = Januar 2021)

SICHERHEIT UND WAHRUNG:

- Die Begleitperson muss über die Anweisungen der Bedienungsanleitung informiert sein.
- Es muss der Rat eines Facharztes eingeholt werden, um sicher zu gehen, dass das Gerät geeignet ist.
- Vor dem Losfahren stellen Sie sicher, dass das Kind bequem sitzt und Kleidung, Decken etc. sicher befestigt sind, so dass sie nicht in die Räder kommen können.
- Stellen Sie sicher, dass beim Verstellen des Rehawagens das Kind nicht in Kontakt mit beweglichen Teilen

kommt und sich nicht verletzt.

- Beim Verstellen der Rückenlehne halten Sie die mit einer Hand fest, um ihre plötzliche Bewegung und Verletzung des Kindes zu vermeiden.
- Der Kinderwagen darf NICHT als Kindersitz verwendet werden, wenn er in einem Kraftfahrzeug oder Bus fährt, es sei denn, das Fahrzeug ist dafür ausgerüstet und der Kinderwagen ist gemäß den Anforderungen von ISO 7176-19 oder zusätzlich ANSI / RESNA WC-4: 2012, Abschnitt 19 Anhang A stoßgeprüft
- Der Kinderwagen ist für Fahrt durch Treppe nicht geeignet.
- Erlauben Sie dem Kind ohne Hilfe in oder aus dem Rehawagen nicht zu steigen.
- Arretieren Sie beim Ein- und Aussteigen immer die Feststellbremsen.
- Stellen Sie sicher, dass alle Zubehörteile, Haltebügel und Fixationen richtig angebracht und verriegelt sind.
- Stellen Sie sich nicht auf die Fußstütze.
- Der abgestellte Rehawagen muss immer mit der Feststellbremse arretiert sein.
- Die Überwindung des Bordsteins probieren Sie zuerst ohne Kind aus.
- Die Begleitperson sollte besonders aufmerksam auf Feuerrisiken achten. Erkunden Sie sich in Gebäuden zuerst über die Notausgänge und achten Sie auf die dortigen Verhaltensregeln im Brandfall.
- Lassen Sie das Kind nicht mit dem Rehawagen spielen oder sich daran hängen. Es konnte sich verletzen.
- Fahren Sie mit dem Rehawagen aufmerksam, um die Unfälle infolge der Unaufmerksamkeit zu vermeiden, und achten Sie darauf, jegliche gefährliche Situationen zu vermeiden.
- Überladen Sie den Rehawagen nicht. Beim Überladen des Sitzes, des Schiebers oder Korbes konnte die Stabilität des Rehawagens beeinträchtigt werden.
- Bei der Manipulation seien Sie vorsichtig, um sich selbst oder das Kind nicht zu verletzen.
- Überwinden Sie die Hindernisse immer, wenn möglich mit Hilfe einer Rampe oder benutzen Sie einen Fahrstuhl.
- Den Rehawagen müssen immer nur zwei Begleitpersonen tragen!
- Wenn Sie und Ihr Helfer nicht sicher sind, den Wagen ohne Gefahr tragen zu können, tun Sie das nicht!
- Beachten Sie Ihre Sicherheit besonders bei Fahrten auf den Straßen.
- Benutzen Sie den Rehawagen nicht bestimmungsfremd zu anderen Zwecken, als vorgesehen.
- Benutzen Sie den Rehawagen nicht für mehr Kinder als er konstruiert wurde.
- Benutzen Sie nur PATRON—Zubehör, oder ein vom Hersteller zugelassenes Zubehör.
- Beachten Sie beim Zusammenfalten des Rehawagens die Anweisungen der Bedienungsanleitung um Beschädigung oder ein Verbiegen des Gestells zu vermeiden. Verbogenes Gestell fährt nicht mehr gerade.
- Sollten Sie am Rehawagen einen Mangel feststellen, der einer Sicherer Benutzung hindert (z. B. Gestellschaden, Risse, abgefallene Teile, Schrauben, sichtbare Schäden), hören Sie unverzüglich mit der Benutzung des Rehawagens auf und kontaktieren Sie Ihren Verkäufer/Rehatechniker.
- Hersteller kann keine Verantwortung für die Benutzung von Zubehörteilen von anderen Herstellern übernehmen.
- Bei der Handhabung mit dem Rehawagen handeln Sie immer so, das keine Schäden oder Verletzungen am jeweiligen Nutzer, Ihnen selbst, oder anderen Personen auftreten können. Hersteller, PATRON Bohemia a.s., ist nicht verantwortlich für jegliche Verluste oder Schäden, die durch die inkorrekte Handhabung mit dem Rehawagen verursacht wurden.

VORBEREITUNG FÜR DEN GEBRAUCH, GEBRAUCH:

Ausklappen des Buggys:

Stellen Sie den zusammengefalteten Buggy auf die Räder. Stellen Sie sich hinter die Hinterräder des Buggys und lösen Sie die Sicherheitsklammer. Klappen Sie den Buggy zum Teil durch die Pressung auf den vorderen Teil des ausziehbaren Sitzrohres auf, geben Sie die Fußbankröhre gleichzeitig auf beide Seiten der Vorderröhre und ziehen Sie auf beiden Seiten die Sicherheitshebel der Fußbank ein. Danach klappen Sie den Buggy durch das Drücken auf den vorderen Teil des ausziehbaren Sitzrohres vollständig auf, überprüfen Sie das Aufklappen und sichern Sie es durch das vollständige Ausdehnung der hinteren Kreuzstrebe des Faltmechanismus. Drücken Sie die Fußbank in die waagrechte Position nieder. Wickeln Sie das Polstermaterial um die Armlehnen und befestigen Sie dieses durch den Klettverschluss. Zum Schluss setzen Sie die Unterschenkellehne auf und befestigen Sie diese durch den Klettverschluss.

Fußbank:

Anbau – Stellen Sie den zum Teil aufgeklappten, gebremsten Buggy auf den Boden und lösen Sie die Sicherheitsklammer der Fußbank auf beiden Seiten des Vorderrohres, entsichern Sie den Sicherungsstift und ziehen Sie beide Röhren gleichzeitig in die gewünschte Höhe ein und ziehen Sie beide Sicherheitsklammer zu. Zum Schluss klappen Sie den Buggy vollständig auf und drücken Sie die Fußbank waagrecht herunter.

Abbau - Stellen Sie den zum Teil zusammengeklappten, gebremsten Buggy auf den Boden, lösen Sie die Sicherheitsklammer der Fußbank auf beiden Seiten des Vorderrohres, entsichern Sie den Sicherungsstift und ziehen Sie beide Röhre gleichzeitig aus.

Höheneinstellung – lösen Sie die Sicherheitsklammer der Fußbank auf beiden Seiten (in der niedrigsten Lage drücken Sie die Sicherheiten der Fußbankhöhenverstellung) und stellen Sie die Fußbankhöhe entsprechend auf beiden

nou osobu, aby kočárek podržela; rozepteňte pětibodový bezpečnostní pás a opatrně dítě z kočárku vyndejte.

Polstrování žád.opěrky a sedáku není odnímatelné.V případě jej lze omývat hadříkem či houbou namočenou ve vlažné vodě s jemným čistícím prostředkem.

Polstrování područek lze odejmout a vyprat ručně ve vodě max 40°C teplé.

Překonání obrubníku a nízkých překážek

dolů - pevně držte vodítka kočárku, najedte předními koly kolmo na hranu obrubníku, malým tlakem na vodítka směrem nahoru trochu nadlehčete přední kola kočárku a opatrně jimi sjeďte z obrubníku. Malým tlakem na vodítka směrem nahoru trochu nadlehčete zadní kola kočárku a opatrně jimi sjeďte z obrubníku.

nahoru - najedte předními koly kolmo k obrubníku, tlakem na vodítka směrem dolů zvedněte přední kola kočárku do potřebné výšky a najedte jimi na chodník. Tlakem na vodítka směrem nahoru zvedněte zadní kola kočárku do potřebné výšky a najedte jimi na chodník.

Přenášení kočárku

- použijte nájezdovou rampu nebo výtah vždy, když je to možné

- pokud musíte překonat schody, musí kočárek přenášet nejméně dvě osoby

- nikdy nepřenášejte kočárek pokud si Vy a Váš pomocník nejste jisti,že kočárek i s dítětem bezpečně přenesete

- pokud při přenášení kočárku pocítíte únavu, odpočiňte si

- při přenášení kočárku nesmí mít dítě ruce vně kočárku

- nikdy kočárek nezvedejte za podnožku

ze schodů

pevně uchopte vodítka kočárku, najedte předními koly kočárku kolmo k horní hraně schodiště, Váš pomocník pevně uchopí podvozek kočárku u trubek sedátka, kočárek spolu nadzvedněte, opatrně sneste kočárek dolů a postavte ho na všechna čtyři kola. (obr.1)

do schodů

pevně uchopte vodítka kočárku, najedte zadními koly kočárku kolmo ke spodnímu schodu schodiště, Váš pomocník uchopí podvozek kočárku u trubek sedátka, kočárek spolu nadzvedněte, opatrně vyneste kočárek nahoru a postavte ho na všechna čtyři kola. (obr. 2)

Skládání kočárku

Odjistěte zadní rozpěru skládacího mechanismu rámu.

Odjistěte i sedací rozpěru. Uchopte podnožku a tahem směrem vzhůru ji povolte. Ujistěte se, že potah zádové opěry je prohnutý směrem do kočárku, aby nedošlo k jeho poškození rozpěrou skládacího mechanismu. Uchopte přední část výsuvné trubky sedáku na obou stranách a mírným tahem vzhůru kočárek složte (obr.3). Složený kočárek zajistěte transportní pojistkou.

ÚDRŽBA, LIKVIDACE PRODUKTU:

- Váš kočárek Vám při dodržování níže uvedených instrukcí bude sloužit dlouho, aniž byste museli využít služeb Vašeho servisního střediska

- Pravidelně kontrolujte uzávěr vodítka, zajištění hrazdičky, úchyty na kočárku, spoje, podnožku a pojistku vodítka, aby byly stále v dobrém a funkčním stavu

- Brzdy, kola a potah kočárku jsou lehce opotřebitelné části kočárku, proto by měly být vyměněny vždy, když to bude nutné

- Kočárek by měl být každých 12 měsíců zkontrolován odborníkem

- Doporúčujeme po 24 měsících navštívit servisní oddělení.

- Kočárek může být opravován jen zaměstnanci servisních středisek firmy PATRON Bohemia a.s. nebo odborníky touto firmou pověřenými

- K opravám mohou být použity jen náhradní díly dodávané firmou PATRON Bohemia a.s.

- Rotační a posuvné části kočárku pravidelně ošetřujte mazadly ve spreji (např. WD 40), minimálně každých šest měsíců, nikdy nepoužívejte olej nebo vazelinu. Dbejte na to, abyste nepoužili příliš velké množství mazadla (způsobilo by to zanášení špíny mezi otáčející se částí). Přebytečné mazadlo otřete.

- Zvláštní péči věnujte kluzáku rámu sedáku.

- Kontrolujte pravidelně tlak v pneumatikách (max. 180 kPa)

- Ujistěte se, že jste dobře obeznámeni s pokyny uvedenými v tomto návodu k použití. Skládání a rozkládání kočárku by vždy mělo být velmi lehké. Pokud tomu tak není, přečtěte si znovu příslušné odstavce v návodu k použití.

- Podvozek, plasty a kolečka je možné omývat teplou vodou s přidavkem běžného saponátu.

- Potah kočárku lze čistit hadrem namočeným v teplé vodě.

- Nikdy kočárek nečistěte abrazivními čistícími prostředky, prostředky na bázi amoniaku, bělidly a lihovými čistidly.

- V případě, že byl kočárek vystaven vlhkému prostředí, utřete ho savým materiálem a nechte v teple uschnout.

- Kočárek ukládejte na teplém a suchém místě.

- Pravidelně kontrolujte a dotahujte šroubové spoje.

- Kočárek není určen k jízdě na schodišti.
- Jízdě s kočárkem vždy věnujte dostatečnou pozornost, abyste se vyhnuli nehodám, které by se mohly při případné nepozornosti přihodit
- Nepřetěžujte kočárek, při přetížení lůžka, sedačky, tašky, nebo koše by mohlo dojít k narušení stability kočárku
- Při manipulaci s kočárkem dávejte pozor, abyste nezranili sebe nebo dítě
- Pro překonání překážek použijte nájezdovou rampu nebo výtah, když je to možné
- Kočárek musí přenášet vždy nejméně dvě osoby
- Kočárek nikdy nepřenásejte, pokud si vy a váš pomocník nejste jisti, že je i s dítětem bezpečně přenesete
- Při jízdě s kočárkem po ulici dbejte pravidel bezpečnosti silničního provozu
- Neužívejte kočárek k jiným účelům, než ke kterým je určen
- Neužívejte kočárek pro větší počet dětí, než pro jaký byl konstruován
- Nepoužívejte žádné příslušenství, které není dodáváno či schváleno výrobcem
- Při častém skládání a rozkládání kočárku je třeba zvlášť pečlivě dodržovat návod k použití, předejete tím nestabilitě stopy kočárku. Při nedodržování návodu na skládání kočárku může dojít k zakřivení konstrukce
- V případě zjevné závady brání bezpečnému používání výrobku (např. poškození podvozku, odpadlá část či jiné opticky viditelné vady, praskliny apod.) je třeba neprodleně přestat užívat výrobek a kontaktovat prodejce.
- Firma PATRON Bohemia a.s. nenese zodpovědnost za škody způsobené používáním jiných doplňků než dodávaných touto firmou
- Firma PATRON Bohemia a.s. nenese zodpovědnost za škody a nehody způsobené nesprávnou manipulací s kočárkem

PŘÍPRAVA K POUŽÍTÍ, POUŽITÍ:

Rozložení kočárku

položte složený, zabrzděný kočárek na kola, postavte se za zadní kola kočárku a odepněte transportní pojistku. Kočárek částečně rozložte tlakem na přední část výsuvné trubky sedáku, nasadíte trubky podnožky současně na obě strany přední trubky kočárku a utáhněte na obou stranách zajišťovací páčky podnožky s ráčnou. Poté kočárek úplně rozložte tlakem na přední část výsuvné trubky sedáku, zkontrolujte úplné rozložení kočárku a zajistěte je pomocí plného roztažení zadní rozpěry skládacího mechanismu rámu. Podnožku stlačte směrem dolů do vodorovné polohy. Nasadíte potahy područek a upevněte je pomocí suchých zipů. Nakonec nasadíte lýtčkovou opěru a upevněte ji suchým zipem.

Podnožka

nasazení - částečně rozložený, zabrzděný kočárek položte na zem a povolte zajišťovací páčky podnožky s ráčnou na obou stranách přední trubky, odjistěte aretační kolíček a nasadíte trubky podnožky současně do přední trubky kočárku dle požadované výšky a obě zajišťovací páčky podnožky s ráčnou utáhněte. Nakonec kočárek úplně rozložte a podnožku stlačte dolů do vodorovné polohy.

odejmutí - částečně složený, zabrzděný kočárek položte na zem, povolte zajišťovací páčky podnožky s ráčnou na obou stranách přední trubky kočárku, odjistěte aretační kolíček a obě trubky podnožky současně vyjměte.

nastavení výšky podnožky - povolte zajišťovací páčky podnožky s ráčnou na obou stranách (v nejnižší poloze zmačkněte pojistky nastavení výšky podnožky) a nastavte výšku podnožky adekvátně na obou stranách tak, aby stehna byla téměř rovnoběžná se sedákem kočárku. Nezvedejte podnožku příliš vysoko, mohlo by to způsobit nepřijemný tlak na hýždě. Nakonec zajišťovací páčky podnožky s ráčnou utáhněte.

Zabrzdění kočárku

pro zabrzdění kočárku sklopte páky ručních brzd na obou zadních kolech kočárku.

pro odbřzdění kočárku nadzvedněte páky ručních brzd na obou zadních kolech kočárku.

Pětibodový bezpečnostní pás

Nasazení 5-ti bod. pásu na kočárek

Ramenní popruhy provlékneme knoflíkovou dírkou v opěradle v požadované výšce dle velikosti dítěte, popruhy protáhneme vnitřním prostorem v potahu až k horní knoflíkové dírce, ve které popruhy prostrčíme skrz opěradlo a v zadní části zajistíme sponou žebříček.

Boční popruhy provlékneme kovovou sponou v boční spodní části opěradla na konstrukci a zajistíme sponou průvlečnou.

Nasazení 5-ti bod. pásu na dítě – dítě posadíme do kočáru, ramenní popruhy navlékneme dítěti na ramena, zajistíme zapnutím středové spony. Délku popruhů upravíme pomocí spon žebříček a průvlečných spon v zadní části opěradla.

Nasedání do kočárku

ujistěte se, že je kočárek zabrzděný; pokud je to nutné, opřete kočárek vodítka o zeď nebo požádejte důvěryhodnou osobu, aby kočárek podržela; opatrně posadíte dítě do kočárku a zapnete pětibodový bezpečnostní pás. Upravte podnožku do potřebné polohy. Dbejte na to, aby dítě vždy sedělo pohodlně.

Vysedání z kočárku

ujistěte se, že je kočárek zabrzděný; pokud je to nutné, opřete kočárek vodítkem o zeď nebo požádejte důvěryhod-

Seite ein, so dass die Oberschenkel fast auf der gleichen Höhe mit dem Sitz des Buggys sind. Heben Sie die Fußbank nicht zu hoch, weil dies einen unangenehmen Druck auf das Gesäß verursachen könnte. Zum Schluss ziehen Sie die Sicherheitsklammer der Fußbank fest.

Bremsen

Verriegeln – ziehen Sie den Bremshebel auf beiden Hinterrädern des Buggys herunter

Entriegeln – heben Sie den Bremshebel auf beiden Hinterrädern des Buggys an

5-Punkt-Sicherheitsgurt

Stellen Sie 5 Punkte bereit. Gürtel am Kinderwagen

Die Schultergurte sollten mit einem Knopfloch in der Rückenlehne in der gewünschten Höhe entsprechend der Größe des Kindes gestanzt werden. Wir schnüren die Gurte durch den Innenraum im Bezug zum oberen Knopfloch, in dem wir die Rückenlehne und den Rücken befestigen Stellen Sie sicher, dass der Verschluss geschlossen ist. Richten Sie die Seitenträger mit einer Metallschnalle an der Rückseite der Rückenlehne an der Struktur aus und befestigen Sie sie mit einem Schnallenclip.

Stellen Sie 5 Punkte bereit. Babygurt - Baby im Wagen sitzen, Schultergurte an den Schultern des Kindes, mit Mittelschnalle sichern. Wir passen die Länge der Gurte mithilfe von Schnallen und Ausziehschnallen im Rücken der Rückenlehne an.

Einsteigen in den Buggy

Stellen Sie sicher, dass die Parkbremse angezogen ist. Wenn notwendig, lehnen Sie den Buggy an eine Wand an oder bitten Sie eine vertrauenswürdige Person um Halten des Buggys; setzen Sie das Kind vorsichtig in den Buggy und schnallen Sie den 5-Punkt-Sicherheitsgurt an. Bringen Sie die Fußstütze in die gewünschte Position. Achten Sie darauf, dass das Kind immer bequem sitzt.

Aussteigen

Stellen Sie sicher, dass die Parkbremse angezogen ist. Wenn notwendig, lehnen Sie den Buggy mit dem Handgriff an eine Wand an oder bitten Sie eine vertrauenswürdige Person um Halten des Wagens. Lösen Sie den 5-Punkt-Sicherheitsgurt und heben Sie das Kind vorsichtig heraus.

Polsterung

Die Polsterung der Rückenlehne und des Sitzes sind nicht abnehmbar. Sie können sie mit einem Lappen oder Schwamm im lauwarmen Wasser mit Putzmittel abwaschen. Die Polsterung der Armlehnen ist abnehmbar und auf max.40 °C in der Hand waschbar.

Bewältigung von Borsteinen und einzelnen Stufen

Nach unten – Halten Sie den Handgriff fest, bringen Sie die Vorderräder senkrecht an den Rand des Bordsteines, durch etwas Druck auf den Handgriff in der Richtung unten heben Sie die Vorderräder etwas an und lassen Sie diese den Bordstein vorsichtig herunter.

Durch etwas Druck auf den Schiebegriff in der Richtung oben heben Sie die Hinterräder an und lassen Sie diese vorsichtig den Bordstein runter.

Nach oben – fahren Sie die Vorderräder senkrecht zu dem Bordstein, durch etwas Druck auf den Schiebegriff in Richtung unten heben Sie die Vorderräder des Buggys in die gewünschte Höhe und fahren Sie diese auf den Fußweg. Durch den Druck in Richtung oben heben Sie die Hinterräder des Buggys in die gewünschte Höhe und fahren Sie diese auf den Fußweg.

Übertragung des Buggys

– Soweit vorhanden, benutzen Sie immer eine Auffahrrampe oder einen Aufzug

– Wenn es möglich ist, sollten Stufen vermieden werden. Wenn es keine Alternative gibt die Stufen zu bewältigen, stellen Sie immer sicher, dass eine weitere Person da ist, die Ihnen helfen kann.

– Sollten Sie und Ihr Gehilfe nicht sicher sein, dass Sie den Buggy mit dem Kind gefahrlos tragen können, tun Sie dies bitte nicht

– Sollten Sie sich während des Tragens müde fühlen, machen Sie eine Pause

– Beim Tragen des Buggys darf das Kind seine Hände nicht außerhalb des Wagens haben

– Heben Sie den Buggy nie mittels der Fußbank

Stufen heruntergehen

– Ergreifen Sie fest den Schiebegriff, fahren Sie die Vorderräder senkrecht an den oberen Rand der Treppe, Ihr Gehilfe hält das Untergestell des Wagens bei den Sitzröhren fest. Heben Sie den Buggy gemeinsam hoch, tragen Sie vorsichtig den Wagen runter und stellen Sie ihn auf alle vier Räder (Abb.1).

Stufen heraufgehen

– Ergreifen Sie fest den Scheibegriff, fahren Sie die Hinterräder senkrecht zu der unteren Stufe der Treppe, Ihr Gehilfe hält das Untergestell des Wagens bei den Sitzröhren fest, heben Sie den Buggy gemeinsam hoch, tragen Sie den Wagen vorsichtig nach oben und stellen Sie ihn auf alle vier Räder (Abb. 2).

Zusammenklappen des Buggys

- Entriegeln Sie die hintere Strebe des Faltmechanismus.
- Entriegeln Sie auch die Sitzstrebe. Fassen Sie die Fußbank fest an und durch Hochziehen machen Sie diese locker. Stellen Sie sicher, decken sich die Rückenlehne in Richtung der Kinderwagen gebogen Schäden an dem Distanz Faltmechanismus zu verhindern.
- Fassen Sie den vorderen Teil des ausziehbaren Sitzrohres an beiden Seiten an und durch einen Zug in Richtung oben klappen Sie den Buggy zusammen (Abb. 3). Sichern Sie den zusammengeklappten Buggy mit einer Sicherheitsklammer.

WARTUNG, PRODUKTENTSORGUNG:

- Ihr Buggy wird Ihnen beim Einhalten der unten angegebenen Anweisungen lange problemlos dienen, ohne dass Sie ihm in Ihrer Fachwerkstatt reparieren lassen müssen.
- Prüfen Sie regelmäßig die Spangen, Klemmhebel, Sicherheitsbolzen, Federstifte und Fußstütze, um sicherzugehen, dass sie sicher und voll intakt sind.
- Bremsen, Räder und Bezug sind Verbrauchsgegenstände und sollten, wenn nötig, von Ihrer Fachwerkstatt gewechselt werden.
- Wir empfehlen den Buggy alle 12 Monate von einem bewährten Sanitätshaus/einer Fachwerkstatt überprüfen zu lassen.
- Wir empfehlen, dass nach 24 Monaten eine Service-Abteilung besuchen.
- Sollte der Buggy beschädigt sein, oder eine Reparatur notwendig sein, wenden Sie sich an Ihren Fachhändler.
- Alternativ steht Ihnen PATRON Deutschland GmbH für Produktinformationen zur Verfügung.
- Es sollen nur Ersatzteile PATRON Deutschland GmbH verwendet werden.
- Dreh- und Schiebeteile schmieren Sie regelmäßig mit Spray-Schmiermittel (z.B. WD 40), minimal jede sechs Monate, benutzen Sie nie Öl oder Vaseline. Beachten Sie, damit Sie nicht zu viel Schmiermittel benutzen (dies verursacht eine Schmutzeintragung zwischen Rotations-/Schiebeteile). Überflüssiges Schmiermittel wischen Sie ab.
- Vergewissern Sie sich, dass Sie mit den Hinweisen dieser Bedienungsanweisung vertraut sind.
- Der Buggy sollte sich immer leicht zusammen- und ausfalten lassen. Sollte dies nicht der Fall sein, lesen Sie bitte noch einmal die betreffenden Absätze der Bedienungsanleitung nach.
- Das Fahrgestell, die Plastikteile und die Räder können mit einem Schwamm, warmem Wasser und einem milden Reinigungsmittel abgewaschen werden.
- Der Bezug kann mit einem nassen Stofflappen gewaschen werden.
- Benutzen Sie keine Poliermittel, Ammoniak-, Chlorid- oder Alkoholhaltige Reinigungsmittel.
- Nach der feuchten Reinigung, wischen Sie alles mit einem weichen Stofflappen ab und stellen Sie den Buggy komplett aufgebaut an einem warmen und trockenen Ort zum Abtrocknen.
- Lagern Sie den Buggy an einem warmen und trockenen Ort.
- Überprüfen Sie und ziehen Sie die Verschraubungen regelmäßig nach.
- Wenn die Steuerleitungen (Bremsen, Teleskope, Tilt) verwendet sind, überprüfen Sie die regelmäßig und wenn erforderlich stellen Sie die ein und schmieren Sie die.

Produktlebensdauer: Die erwartete Produktlebensdauer beträgt 5 Jahre. Die erwartete Produktlebensdauer wurde als Grundlage für die Produktentwicklung und die Definition der Anforderungen für die Verwendung des Produkts für den angegebenen Zweck verwendet. Diese Daten enthalten auch Wartungsanforderungen, um die erforderliche Effizienz und Sicherheit des Produkts zu gewährleisten.

Entsorgungshinweise: Zur Entsorgung muss das Produkt gemäß den geltenden Umweltschutzbestimmungen des Landes, in dem das Produkt verwendet wurde, entsorgt werden.

GEWAHRLEISTUNGSBEDINGUNGEN:

1. Es gibt auf das Produkt einen Gewährleistungsanspruch von 24 Monaten. Die Gewährleistungsfrist beginnt mit dem Tage des Kaufes der Ware. Die Gewähr wird ausschließlich für Mängel des Materiales und Herstellungsfehler übernommen.
2. Wenden Sie sich im Reklamationsfall ausschließlich an Ihren Fachhändler, bei dem Sie die Ware gekauft bzw. bezogen haben.
3. Um den Gewährleistungsanspruch geltend machen zu können, muss der Kassenbon und der ordentlich ausgefüllte Garantieschein vorgelegt werden. Das Identifikationsetikett am Produkt muss während der Gewährleis-

- Výrobce si vyhrazuje právo na provádění technických změn u provedení popsaného v tomto návodu.

Funkce produktu:

Tento produkt je klasifikován jako neinvazivní aktivní terapeutický prostředek třídy 1. Produkt je určen ke krátkodobému i dlouhodobému použití. Produkt je ovládán doprovodnou osobou a slouží k přepravě dětí za pomoci jiné osoby. Produkt je určen pro použití na pevném podkladu v interiérech a exteriérech.

Produkt slouží dětem s dočasným nebo trvalým omezením schopnosti chůze, neschopným chůze, či prostého stoje. Produkt je vhodný pro uživatele, jejichž anatomie (např. tělesné rozměry a hmotnost) připouští použití tohoto produktu k danému účelu a jejichž kůže je neporušená. Produkt je nutné používat výhradně ve spojení s příslušenstvím, které je uvedeno v objednacím listu.

Za kombinace se zdravotnickými prostředky a/nebo příslušenstvím od jiných výrobců, nepřebírá výrobce tohoto produktu žádnou odpovědnost. Povoleny jsou pouze produktové kombinace hodnocené z hlediska jejich účinnosti a bezpečnosti, které jsou výhradně povoleny kombinovat na základě dohody o kombinaci.





Indikace: lehká až závažná nebo úplná omezení pohybu uživatele.

Kontraindikace: Absolutní kontraindikace nejsou známy. Relativní kontraindikace - chybějící fyzické nebo psychologické předpoklady, výrazné plošné porušení povrchové tkáně (např. kůže, aj.).

Průvodní jevy: Při používání produktu se mohou výjimečně vyskytnout následující průvodní jevy - bolest krčního svalstva, svalů a kloubů, poruchy prokrvení, riziko dekubitů. V případě těchto průvodních jevů, či potíží kontaktujte ošetřujícího lékaře nebo terapeuta.

Identifikace produktu:

Informace na typovém štítku:

	Globální číslo obch. položky. Dle normy GS1 = UDI-DI – Jedinečná identifikace prostředku - identifikátor prostředku.
	Sériové číslo. Dle normy GS1 = UDI-PI – Jedinečná identifikace prostředku – identifikátor výroby.
	Kód výrobce pro variantu produktu
Mod.:	Variantu produktu / text
Spec.:	Variantu produktu / barevné provedení
	Informace o výrobcu/adresa

Datum výroby: Sériové číslo (první 3 číslice) obsahují datum výroby. („253“ = 253. měsíc od 01.01.2000 = leden 2021)

BEZPEČNOST A OCHRANA:

- Doprovodná osoba musí být obeznámena s instrukcemi uvedenými v návodu
- Kočárek může být používán jen na doporučení lékaře
- Před jízdou zkontrolujte zda dítě sedí pohodlně a zda se jeho oděv ani jiná textilie nemůže dostat do kontaktu s koly kočárku
- Zajistěte, aby se dítě při nastavování kočárku nedostalo do styku s pohyblivými se částmi a nemohlo se zranit
- Při nastavování náklonu zádové opěrky musí obsluha jednat tak, aby nedošlo k náhlému sklopení opěrky
- Kočárek NESMÍ být používán jako sedačka pro dítě při cestování v motorovém vozidle nebo autobuse, pokud pro to vozidlo není vybaveno a pokud kočárek není testován nárazem podle požadavků normy ISO 7176-19
- Nedovolte dítěti, aby nastupovalo a vystupovalo z kočárku bez pomoci doprovodné osoby
- Při nasedání a vystupování z kočárku musí být kočárek vždy zabrzděn
- Vždy se ujistěte, že jsou všechny fixační doplňky, bezpečnostní hrazeníčka a ostatní příslušenství správně připraveny a zajištěny
- Nestoupejte na stupačku
- Kočárek musí být zabrzděn vždy, když není v pohybu
- Překonávání obrubníku nejdříve vyzkoušejte s prázdným kočárkem
- Doprovodná osoba si musí být vědoma nebezpečí požáru; v budovách se informujte o umístění nouzového východu a o evakuačním plánu budovy
- Nenechte dítě, aby si hrálo s kočárkem, mohlo by dojít ke zranění

(Návod k obsluze - datum poslední revize: 10.05.2021)

ÚVOD:

Vážení zákazníci, před prvním použitím tohoto produktu si pozorně přečtěte tento dokument. Dodržujte veškeré bezpečnostní pokyny uvedené v tomto dokumentu. Budete-li mít nějaké dotazy ohledně produktu a jeho správného použití, obraťte se na odborný personál, či servisní středisko. Každou závažnou nežádoucí příhodu v souvislosti s produktem, či případné zhoršení zdravotního stavu uživatele v souvislosti s užíváním produktu, neprodleně ohlaste oficiálnímu distributorovi produktu ve vaší zemi, či výrobci produktu. Pro informace ohledně bezpečnosti a svolávacích akcích pro tento produkt, stejně jako produktové prohlášení o shodě, prosím kontaktujte oficiálního distributora produktu ve vaší zemi, či výrobci produktu. Tento dokument si pečlivě uschovejte pro následnou referenci.



.....VAROVÁNÍ, UPOZORNĚNÍ

- ① **UPOZORNĚNÍ! Jakékoli břemeno (brašna,) připevněné k rukojeti ovlivňuje stabilitu kočárku!**
- ② **Nikdy nenechávejte své dítě bez dozoru!**
- ③ **Doporučený tlak v pneumatikách: 180 kPa**



.....maximální nosnost výrobku.

UPOZORNĚNÍ! Při nastavování kočárku držte prsty mimo pohybuující se části mechanismu!

UPOZORNĚNÍ! Ponechat dítě bez dozoru může být nebezpečné

UPOZORNĚNÍ! Před použitím se přesvědčte, že všechna zajišťovací zařízení jsou zapojena

UPOZORNĚNÍ! Zkontrolujte, zda připevňovací zařízení sedačky je před použitím řádně připojeno

UPOZORNĚNÍ! Sedačka není vhodná pro dítě mladší 6 měsíců

VAROVÁNÍ! Tento výrobek není vhodný pro běhání a jízdu na bruslích

POZOR! Před použitím si pozorně přečtěte návod k použití a uschovejte jej pro pozdější nahlédnutí. Bezpečnost dítěte může být ohrožena, pokud nebudete postupovat podle návodu

PRODUKT – POPIS, FUNKCE, IDENTIFIKACE:

Obdrželi jste výrobek, který vám umožňuje všestranné každodenní použití doma i venku. Před prvním použitím produktu se pečlivě seznamte s jeho manipulací, funkcí a použitím, aby byla vyloučena jakákoli možnost poranění. Dbejte zejména na dodržování následujících pokynů:

- Všichni uživatelé a/nebo jejich doprovodné osoby musí být zaškoleni odborným personálem ohledně ovládní produktu. Uživatelé a/nebo jejich doprovodné osoby jsou povinni si přečíst a poučit se zejména o zbytkových rizicích tohoto produktu, v souvislosti s bezpečnostními pokyny uvedenými v tomto návodu.
- Produkt byl přizpůsoben potřebám uživatele. Dodatečné změny smí provádět pouze odborný personál.
- Doporučujeme provést kontrolu přizpůsobení produktu 1 x ročně, aby bylo možné zajistit optimální nastavení produktu pro uživatele. Zejména u uživatelů s měnící se anatomii (např. tělesné rozměry a hmotnost) je doporučeno přizpůsobení minimálně 1 x za půl roku.
- Váš konkrétní produkt se může lišit od variant, které jsou zde vyobrazeny. Zejména pak není na vašem produktu namontováno veškeré volitelné příslušenství popisované v návodu.

4. tungsfrist unbeschädigt und lesbar erhalten bleiben. Erst dann kann das Reklamationsverfahren eröffnet werden.
5. Der Gewährleistungsanspruch wird nach betreffenden Absätzen des BGB geregelt.
5. Das Produkt muss gemäß Bedienungsanweisung und nur zum Zweck, zu welchem es bestimmt ist, gebraucht werden. Für Schäden, welche aus Grunde des unsachgemäßen Gebrauchs in Widerspruch mit Gebrauchsanweisung entstanden haben, ist der Hersteller/Vertriebsfirma nicht verantwortlich!
6. Das Produkt muss ordentlich gepflegt, gewartet und gelagert werden. (Siehe Bedienungsanweisung)
7. Das Reklamationsverfahren wird erst dann eröffnet, wenn die Ware komplett, ordentlich eingepackt und gegen mögliche Beschädigung gesichert, zugestellt wird. Der Inhaber des Produktes ist verpflichtet, die reklamierte Ware in einem sauberen Zustand vorzulegen. Der Inhaber kann während des Reklamationsverfahrens vom Hersteller/Vertrieb nicht verlangen, eine übliche Wartung oder Pflege durchführen zu müssen.
8. Jeder Mangel ist sofort anzumelden und muss möglichst schnell beseitigt werden. Für Folgeschäden, welche durch Nichtbeseitigung von ursprünglichen Schäden entstanden haben, ist der Verbraucher völlig verantwortlich.
9. Es wird keine Gewähr übernommen für Mängel oder Schäden, welche auf Grund einer unrichtigen Benutzung entstanden haben; Z. B. durch unerlaubte Überlastung, Unfall, Gewalt oder durch ein unsachgemäßes Eingreifen in das Produkt. Keine Gewährleistung wird übernommen für natürliche Abnutzungserscheinungen (Verschleiß), für mechanische Beschädigung oder Verschmutzung (des Bezugs, der Plastik-Teile, der Bremsen, des Felgenprofils); auf einen Reifendefekt bezieht sich keine Gewährleistung.
10. Die Gewährleistungsfrist darf nicht mit einer Gebrauchszeit verwechselt werden. Die Gebrauchszeit ist eine Dauer, in welcher ein Produkt verwendet wird. (Falls regulär gebraucht, gepflegt, gewartet; mit Berücksichtigung von seinen Eigenschaften, seiner Konstruktion etc.)

Technische Änderungen an den Produkten sind vorbehalten.

BEMERKUNGEN:

SCHEMA - BESCHREIBUNG

- | | |
|------------------------------|-------------------------|
| 1. Handgriff | 16. Fußbank |
| 2. Rahmenrohr | 17. Fußbanksicherung |
| 3. Rückenlehne | 18. Sitz |
| 4. Hintere Kreuzstrebe | 19. Vorderes Rahmenrohr |
| 5. Sicherheitsgurt | 20. Armlehnenpolster |
| 6. Sitzröhre | |
| 7. Bremshebel | |
| 8. Hinterrad | |
| 9. Hintere Strebe | |
| 10. Gepäckklemme | |
| 11. Vordere Kreuzstrebe | |
| 12. Hebel | |
| 13. Vorderrad | |
| 14. Unterschenkelstütze | |
| 15. ausziehbare Fußbankröhre | |